



# RAZER BARRACUDA X

HANDBUCH

Immersives Gaming zu Hause, Übergangsloses Sound-Erlebnis für unterwegs — das **Razer Barracuda X** ist für beides wie geschaffen. Design für Multiplattform-Gaming und Mobile Entertainment: dieses kabellose 4-in-1-USB-C-Headset bietet dir echte Vielseitigkeit und Freiheit sowie stundenlangen Tragekomfort, leistungsstarke Treiber und ein Mikrofon für kristallklare Kommunikation.

# INHALT

1. LIEFERUMFANG / DAS BRAUCHST DU .....	3
2. HOL DIR DAS KOMPLETTPAKET.....	4
3. TECHNISCHE DATEN.....	5
4. ERSTE SCHRITTE.....	6
5. SO VERWENDEST DU DEIN HEADSET .....	10
6. SICHERHEIT UND WARTUNG .....	14
7. RECHTLICHE HINWEISE.....	16

---

## 1. LIEFERUMFANG / DAS BRAUCHST DU

### LIEFERUMFANG

- Razer Barracuda X

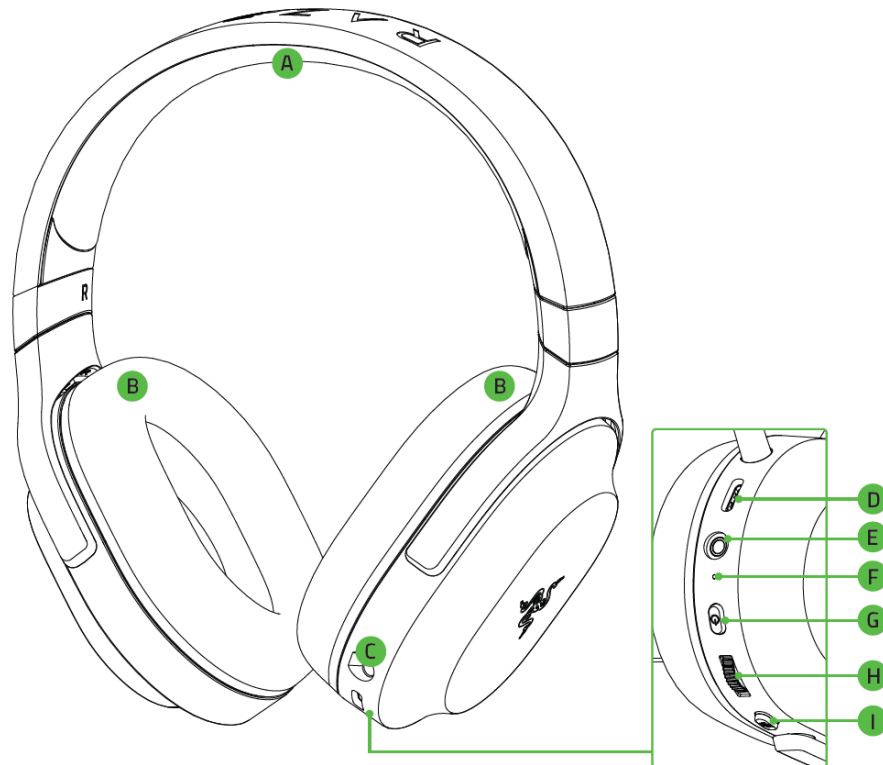

- A. Verstellbares, gepolstertes Kopfband
- B. Ultra weiche Ohrpolster aus Memory-Schaumstoff mit Kunstleder-Überzug
- C. Mikrofon-Anschluss
- D. USB-C-Ladeanschluss
- E. 3,5-mm-Audio- und Mikrofonanschluss
- F. Status-Anzeige
- G. Power-Taste
- H. Lautstärkeregler
- I. Mikrofon-Stumm-Taste

- Abnehmbares Razer™ HyperClear Kardioiden-Mikrofon

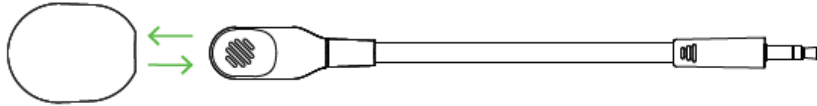

- Kabelloser USB-C-Sender-Empfänger



- USB-C-Ladekabel

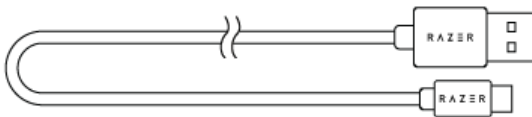

- USB-A-auf-USB-C-Adapterkabel

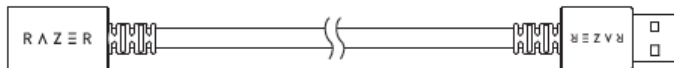

- 3,5-mm-Kombi-Kabel

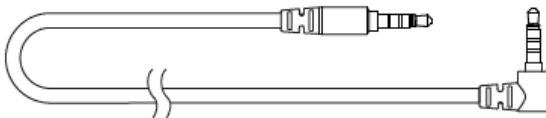

- Wichtige Produktinformationen

## DAS BRAUCHST DU

- [Kabellos] USB-C- oder USB-A-Anschluss
- [Kabelgebunden] Kombiniertes 3,5 mm-Audio- und Mikrofon-Klinkenanschluss



*Kompatibel zu Android / PC / Mac / PS4 / Switch (kabelgebunden und kabellos) und Xbox (kabelgebunden). Obwohl der Razer Barracuda X kompatibel zu den meisten Android-Geräten ist, unterstützen ältere Modelle unter Umständen nicht vollständig kabellosen Sound per USB-C. Eine vollständige Liste kompatibler Geräte findest du unter [support.razer.com](https://support.razer.com).*

---

## 2. HOL DIR DAS KOMPLETTPAKET

Du hältst du ein fantastisches Gerät in deinen Händen, inklusive 2 Jahre eingeschränkter Produktgarantie. Höchste Zeit, dass du sein volles Potenzial entfesselst und dir exklusive Razer Vorteile sicherst, indem du dich online registrierst: [razerid.razer.com](https://razerid.razer.com)

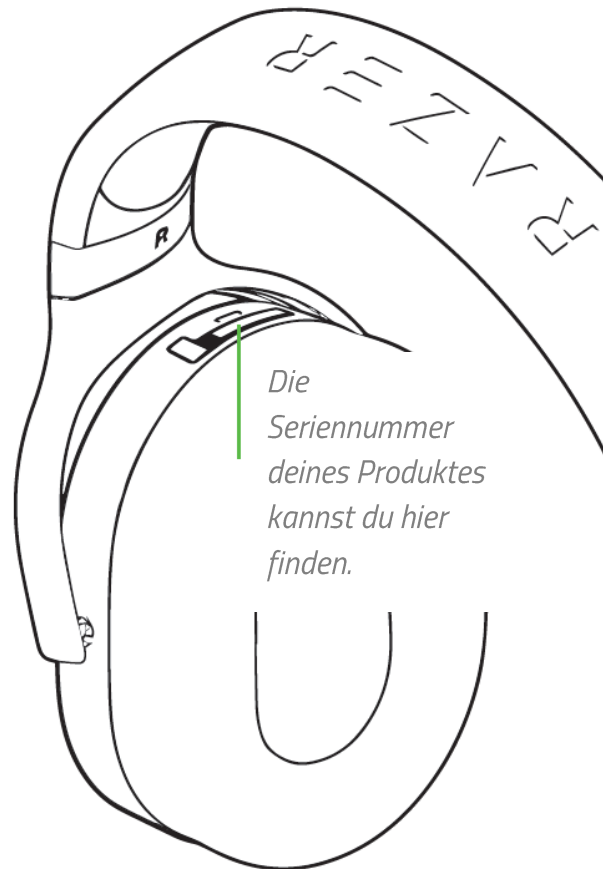

Noch Fragen? Wende dich bitte an dein Razer Support-Team unter [support.razer.com](https://support.razer.com)

---

## 3. TECHNISCHE DATEN

### Kopfhörer

- Frequenzgang: 20 Hz – 20 kHz
- Impedanz: 32  $\Omega$  bei 1 kHz
- Empfindlichkeit: 96 dB SPL/mW @ 1 kHz (HATS)
- Treiber: Individuell abgestimmte dynamische 40-mm-Treiber
- Innerer Ohrmuschel-Durchmesser: 60 x 40 mm
- Verbindungstyp: USB (Typ C)
- Kabellänge: 1,5 m
- Ungefähres Gewicht: 250 g
- Ovale Ohrpolster: Vollständige Abdeckung der Ohren durch Stoff und Kunstleder für Schallisolierung und Tragekomfort

### Mikrofon

- Frequenzgang: 100 Hz – 10 kHz
- Rauschabstand:  $\geq 60$  dB
- Empfindlichkeit (bei 1 kHz):  $-42 \pm 3$  dB
- Aufnahmemuster: Unidirektional (aus einer Richtung)

### Bedienelemente an der Ohrmuschel

- Lautstärke + und -
- Mikrofon-Stummschaltung

### Verwendung zur Audio-Wiedergabe

- Kabelloser Sound: USB-C-Adapter
- Kabelgebundene Verwendung zur Audio-Wiedergabe: Analoger Audio-Anschluss (3,5 mm)
- Surround Sound: Nur unter Windows<sup>®</sup> 10 (64-Bit)

## 4. ERSTE SCHRITTE

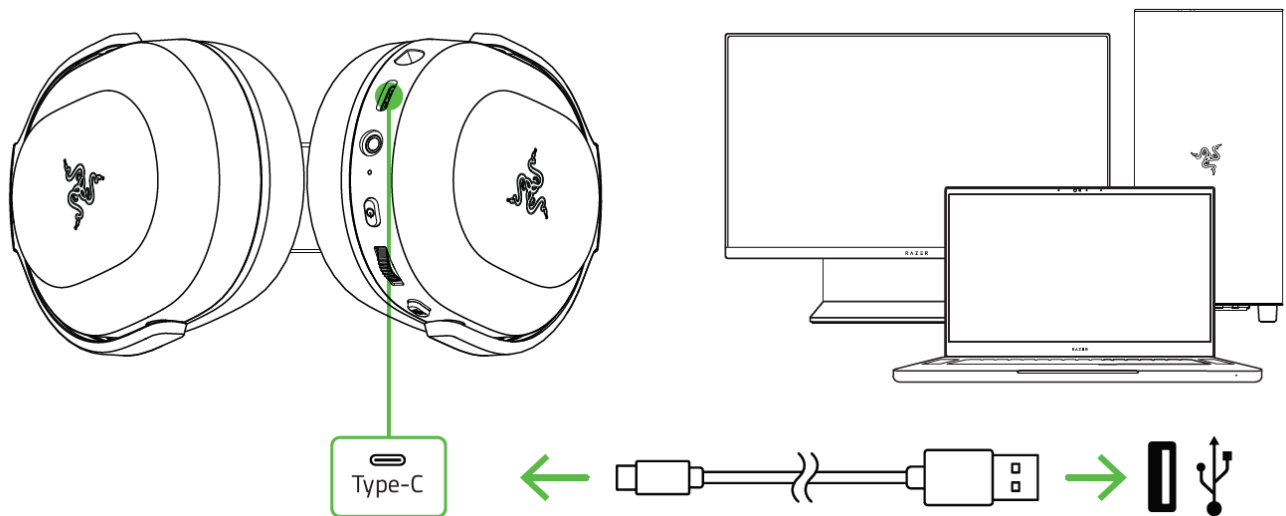

### SO LÄDST DU DEIN HEADSET AUF

Verbinde dein Razer Barracuda X mithilfe des Ladekabels mit einem ladefähigen USB-A-Anschluss. Um optimale Ergebnisse zu erzielen, lade dein Headset bitte vor dem ersten Einsatz voll auf. Ein vollständig entleerter Akku benötigt ungefähr 3 Stunden, um wieder ganz aufgeladen zu werden.





### STATUS-ANZEIGE

#### Netzbetrieb

Anzeige	Akkustatus
Blinkend Grün 	Aufladen
Statisch Grün 	Voll aufgeladen

#### Akku-Modus

Anzeige	Sound	Akkustatus
Statisch Rot 	Warnton	Niedrig (30 %)
Rotes Blinken 	Warnton	Kritisch (10 %)



# SO VERBINDEST DU DEIN HEADSET

## A. MIT DEINEM PC

1. Verbinde den kabellosen USB-C-Sender-Empfänger mit deinem PC.

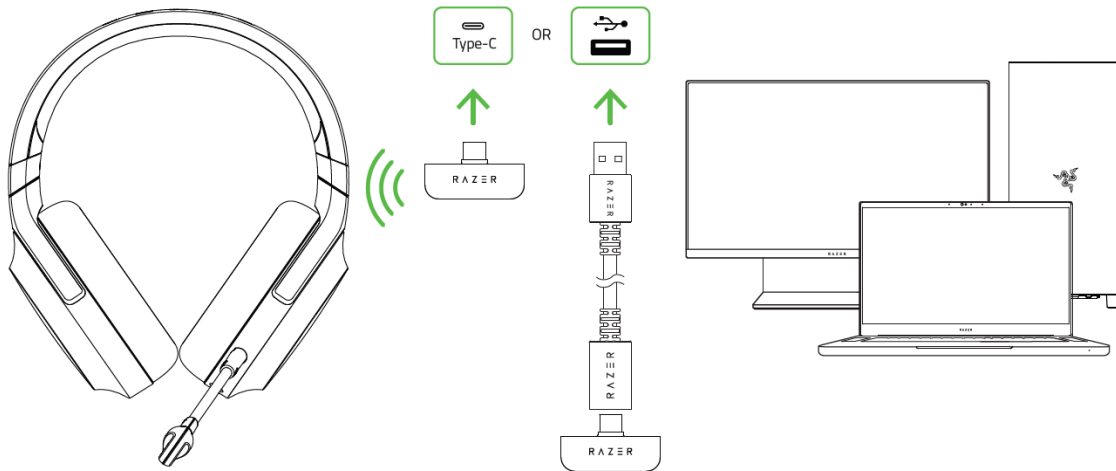

2. Drücke und halte die Power-Taste bis du einen Ton hörst oder die Status-Anzeige aufleuchtet.

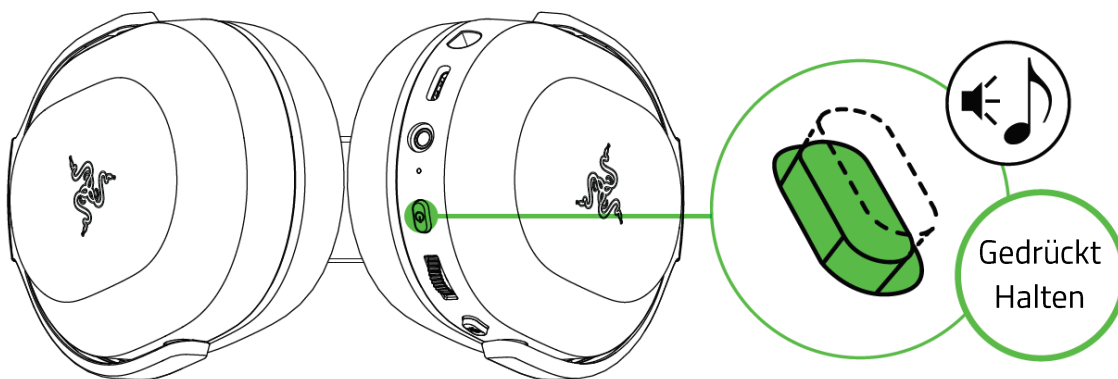

3. Warte, bis die Status-Anzeige kurz statisch blau leuchtet, was bedeutet, dass das Headset nun mit dem kabellosen USB-C-Sender-Empfänger verbunden ist.



4. Klicke bei deinem PC das Lautsprecher-Symbol in der Taskleiste mit der rechten Maustaste an und wähle **Sound-Einstellungen öffnen**.

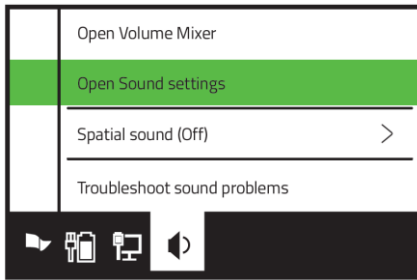

5. Wähle unter **Sound** das **Razer Barracuda X** als Standard-**Ausgabe-** und **Eingabegerät**.

## Output

Choose your output device

Razer Barracuda X

## Input

Choose your input device

Razer Barracuda X

Dein Headset ist nun einsatzbereit.

## B. MIT ANDEREN GERÄTEN

Verbinde den kabellosen USB-C-Sender-Empfänger mit deinem Gerät und achte darauf, dass dein Razer Barracuda X das Standard-Gerät für Ein- und Ausgabe ist.

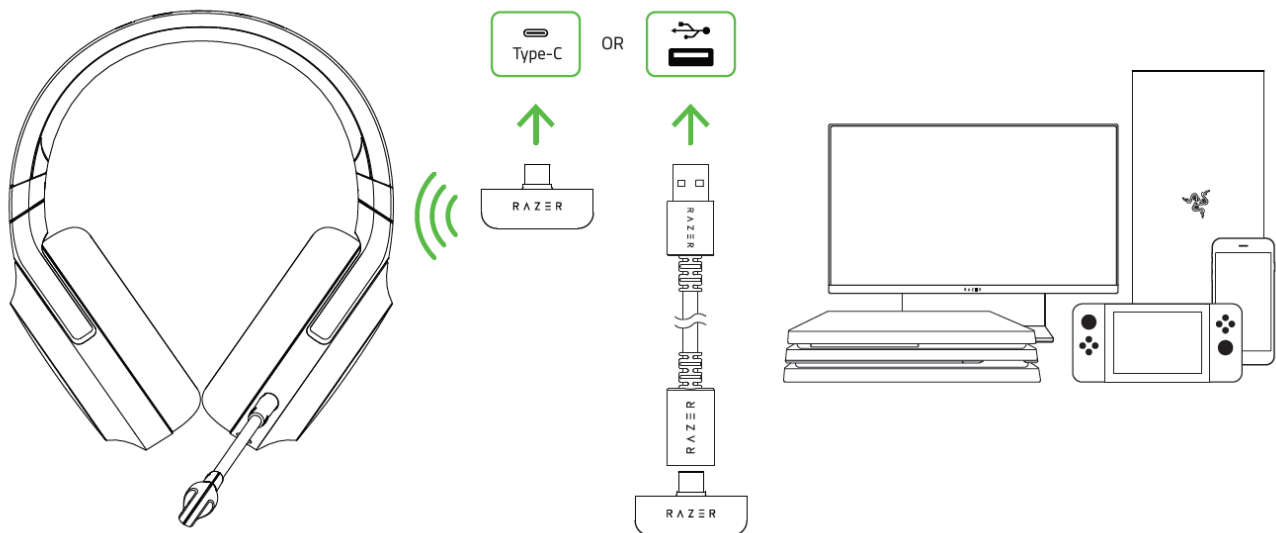

### C. MIT GERÄTEN MIT 3,5-MM-AUDIO- UND MIKROFONANSCHLUSS

Hat dein Gerät einen kombinierten 3,5 mm-Audio- und Mikrofon-Klinkenanschluss, verbinde einfach das 3,5-mm-Kombi-Kabel des Mikrofons deines Headsets mit dem Audio-Anschluss deines Geräts.

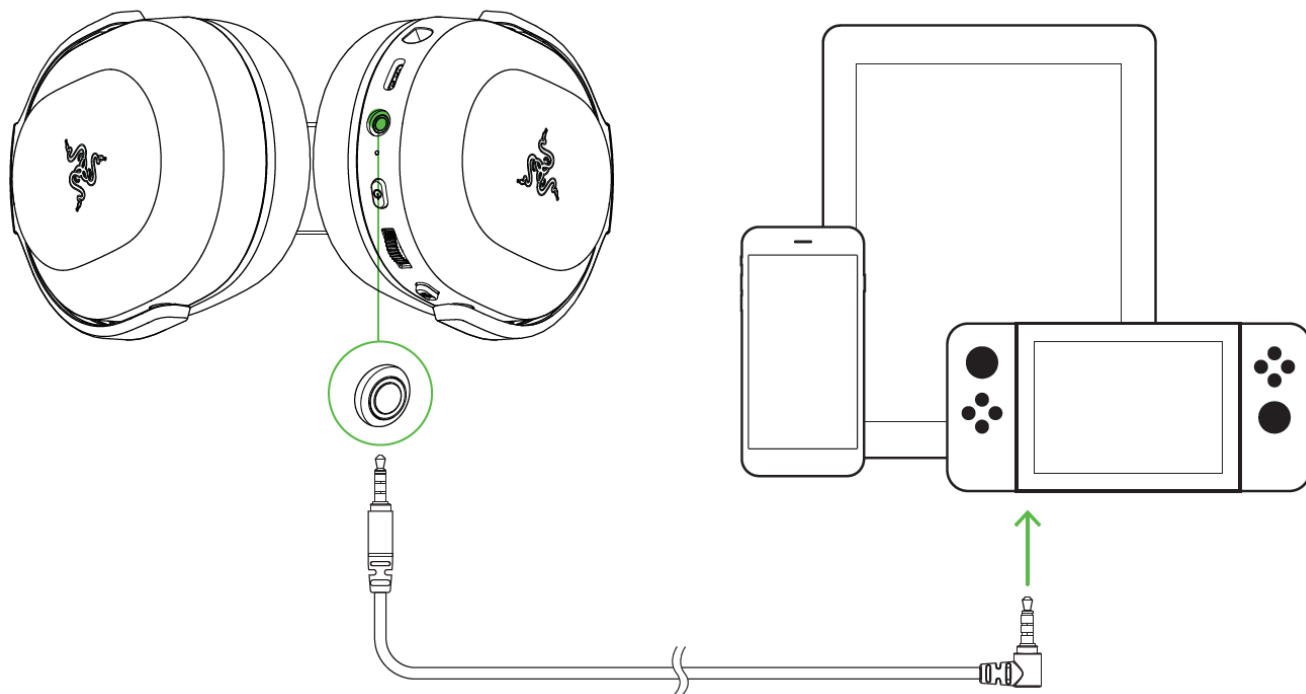

## 5. SO VERWENDEST DU DEIN HEADSET

### POWER-TASTE

Drücke und halte zum Einschalten die Power-Taste bis die Status-Anzeige blau aufleuchtet. Drücke und halte die Powertaste erneut, um das Headset auszuschalten. Zwei unterschiedliche akustische Signale bestätigen, dass dein Headset ein- oder ausgeschaltet ist.

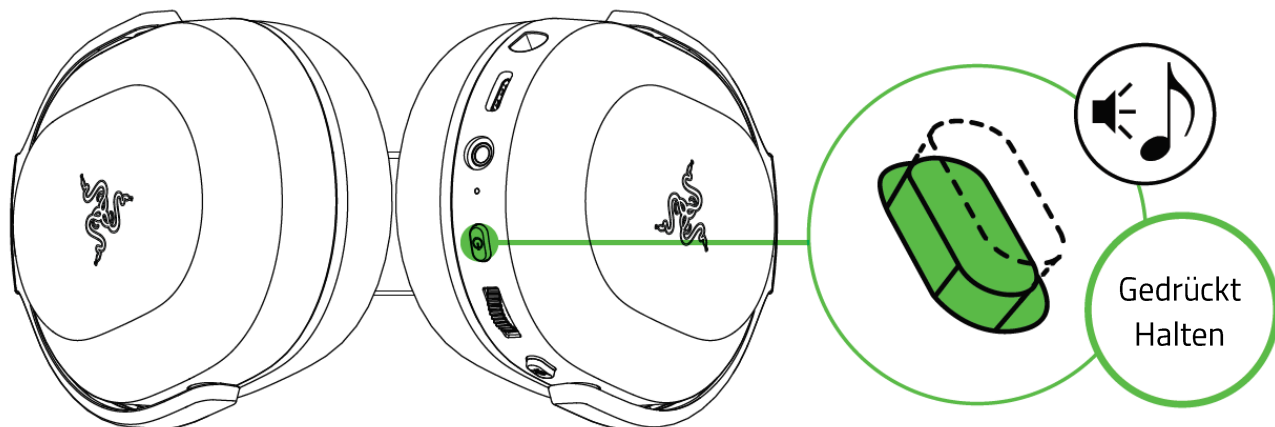

Die folgenden Funktionen der Power-Taste sind verfügbar, wenn das Headset mit deinem Gerät verbunden ist. Je nachdem, was du gerade mit deinem Gerät machst, können unterschiedliche Aktionen möglich sein.

**i** Manche hier aufgeführten Features können bei bestimmten Geräten nicht zur Verfügung stehen.

	Wiedergabe/Pause
1x drücken	Eingehenden Anruf annehmen oder aktuellen Anruf beenden
2x drücken	Nächster Titel
3x drücken	Vorheriger Titel

## SO PASST DU DIE LAUTSTÄRKE AN

Durch Drehen am Lautstärkereger kannst du die Lautstärke erhöhen oder verringern.

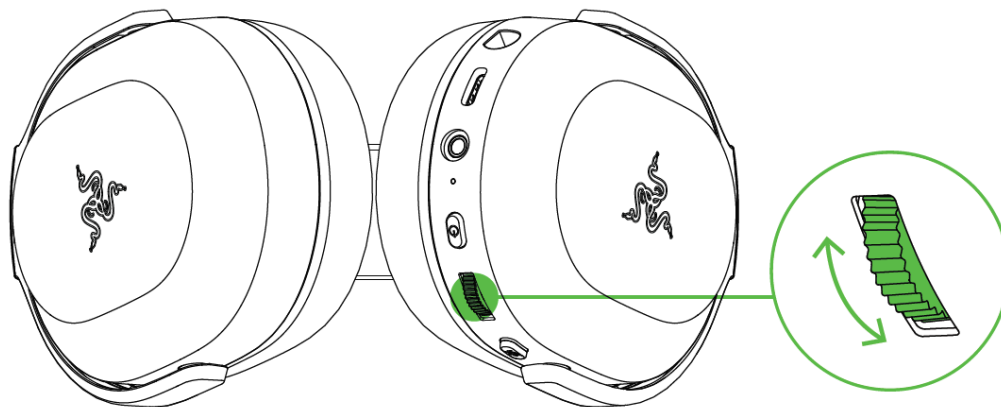

## SO VERWENDEST DU DAS RAZER™ HYPERCLEAR KARDIOIDEN-MIKROFON

Verbinde das Razer™ HyperClear Kardioiden-Mikrofon mit dem Mikrofon-Anschluss und biege es dir so zurecht, dass es parallel zu deinem Mund ist. Achte darauf, dass die Mikrofon-Membran zu dir und der Luft-Einlass von deinem Mund weg zeigt.

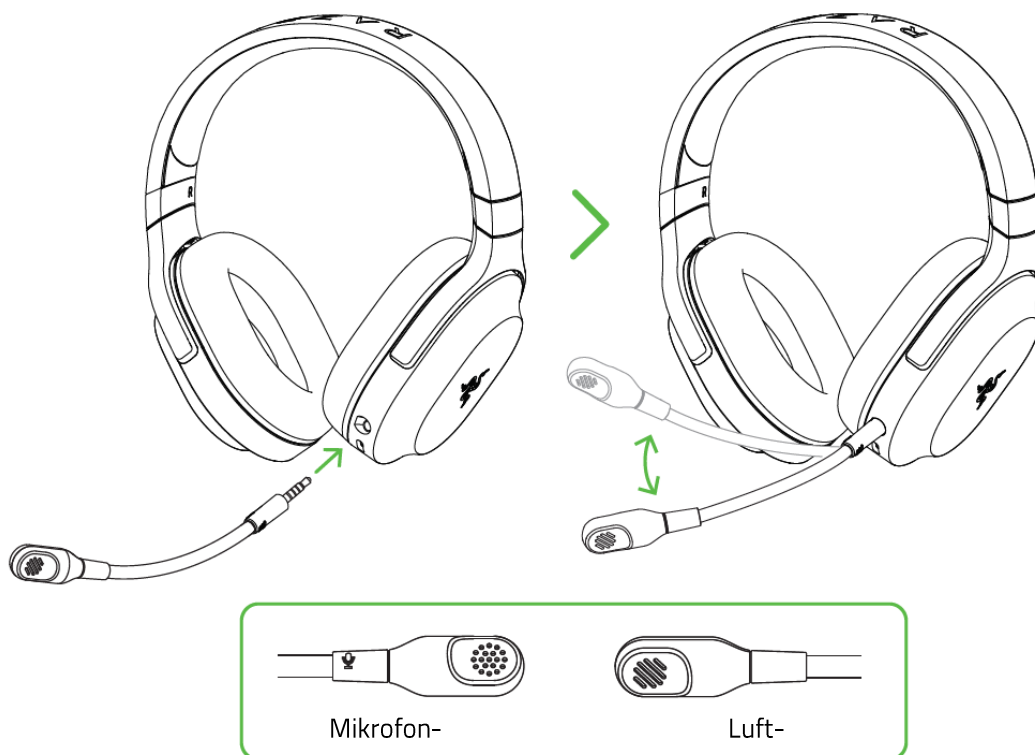

## SO SCHALTEST DU DAS MIKROFON EIN/AUS

Drücke die Mikrofon-Stumm-Taste, um das Mikrofon ein- oder auszuschalten.

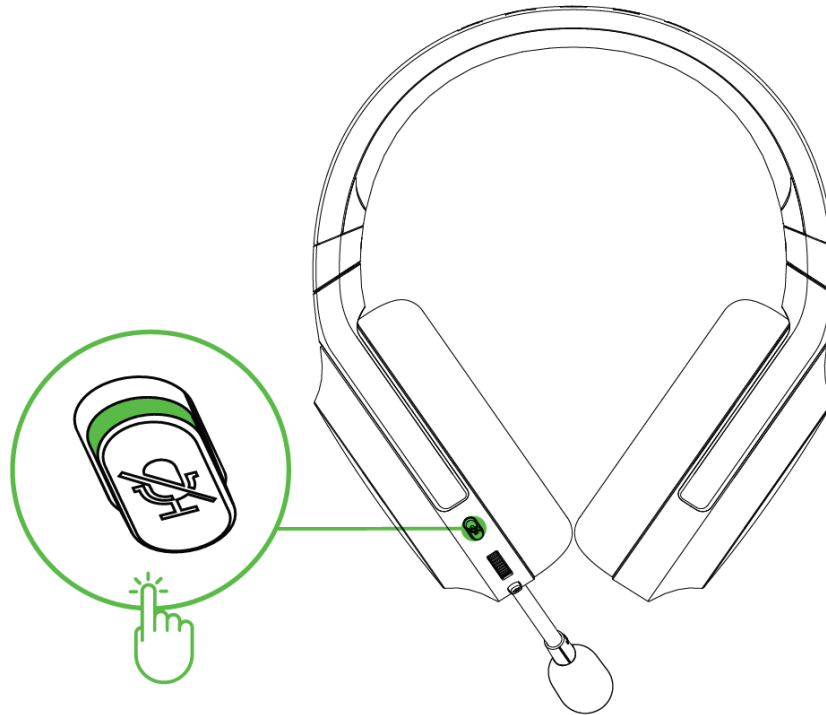

## SO VERLÄNGERST DU DIE LEBENSDAUER DEINES HEADSETS

Wir empfehlen, das Headset sanft etwas zu dehnen, bevor du es aufsetzt, um das Kopfband möglichst wenig zu strapazieren. Doch bitte dehne das Headset nicht über seine technischen Grenzen hinaus.

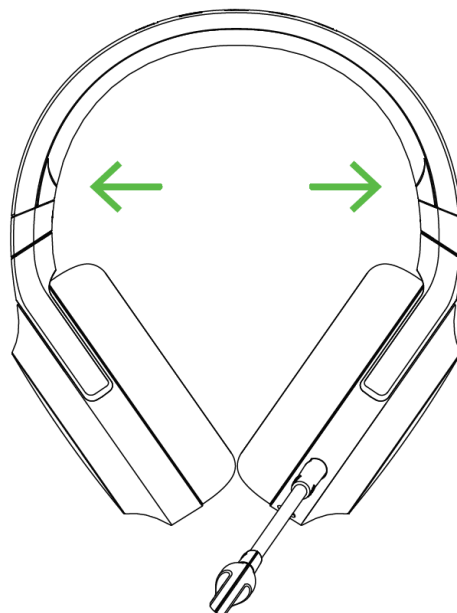

## SO AKTIVIERST DU 7.1 SURROUND SOUND\*

Erlebe präzisen positionsabhängigen Sound, der speziell für den Genuss von Spielen, Filmen und Musik entwickelt wurde.

1. Lade dir die 7.1 Surround Sound Software hier herunter: [razer.com/7.1-surround-sound](https://razer.com/7.1-surround-sound).
2. Registriere dein Produkt unter [razerid.razer.com/products](https://razerid.razer.com/products), um dir deinen Aktivierungscode per E-Mail zuschicken zu lassen.

*\*Nur für Windows® 10 (64-Bit)*

---

## 6. SICHERHEIT UND WARTUNG

### SICHERHEITSRICHTLINIEN

Um die größtmögliche Sicherheit bei der Benutzung deines Razer Barracuda X zu gewährleisten, empfehlen wir die Einhaltung der folgenden Richtlinien:

Solltest du Probleme beim normalen Betrieb des Geräts haben und die Fehlerbehebung schafft keine Abhilfe, wende dich an die Razer Hotline. Hilfe findest du auch unter [support.razer.com](https://support.razer.com).

Nimm das Gerät nicht auseinander (dadurch erlischt die Garantie) und benutze es nicht mit abweichender Stromspannung.

Halte das Gerät von Flüssigkeiten, Feuchtigkeit und Nässe fern. Betreibe das Gerät nur innerhalb eines Temperaturbereichs von 0 °C bis 40 °C. Sollte die Temperatur außerhalb dieses Bereiches liegen, trenne das Gerät von der Stromversorgung und/oder schalte es aus, bis die Temperatur sich wieder auf ein geeignetes Maß eingeepegelt hat.

Das Gerät unterdrückt Umgebungsgeräusche schon bei niedriger Lautstärke, weshalb du deine Umgebung deutlich schlechter wahrnimmst. Bitte nimm es ab, wenn du etwas unternehmen möchtest, bei dem du deine Umgebung wahrnehmen können musst.

Wenn du dein Gehör über längere Zeiträume hinweg extrem hohen Lautstärken aussetzt, kann dies zu Hörschäden führen. Zudem sind in einigen Staaten maximal 86 db für 8 Stunden am Tag zulässig. Wir empfehlen daher, die Lautstärke auf ein vertretbares Niveau zu senken, wenn du über einen längeren Zeitraum dein Headset verwenden möchtest. Bitte pass gut auf dein Gehör auf.

### WARTUNG UND BENUTZUNG

Dein Razer Barracuda X benötigt nur ein geringes Ausmaß an Wartung, um in einem optimalen Zustand zu bleiben. Wir empfehlen, das Gerät einmal monatlich auszuschalten bzw. vom Computer zu entfernen (falls möglich) und es mit einem weichen Tuch oder einem Wattestäbchen zu reinigen, um das Ansammeln von Schmutz zu vermeiden. Verwende keine Seife oder aggressive Reinigungsmittel.

### WARNHINWEIS ZUM AKKU

Das Razer Barracuda X verfügt über einen wiederaufladbaren Lithium-Ionen-Akku. Die Lebensdauer dieses Akkus hängt generell von seiner Nutzung ab. Ist der wiederaufladbare Akku in deinem Razer Barracuda X leer (oder so gut wie leer), brauchst du ihn bloß aufzuladen.



**Vorsicht:** Den Akku bitte nicht öffnen, beschädigen oder leitenden Materialien (Metall), Feuchtigkeit, Flüssigkeiten, Feuer oder Hitze aussetzen. Batterien könnten sonst auslaufen oder explodieren, was zu Verletzungen führen kann. Die Akku-Laufzeit hängt von der Benutzung ab.

---

## 7. RECHTLICHE HINWEISE

### INFORMATIONEN ZUM URHEBERRECHT UND ZUM GEISTIGEN EIGENTUM

© 2021 Razer Inc. Alle Rechte vorbehalten. Razer, das dreiköpfige Schlangen-Logo, das Razer-Logo, "For Gamers. By Gamers." und das "Powered by Razer Chroma"-Logo sind Marken oder eingetragene Marken von Razer Inc. und/oder angeschlossenen Unternehmen in den Vereinigten Staaten oder anderen Ländern. Alle anderen Warenzeichen sind Eigentum der jeweiligen Inhaber.

Windows and the Windows logo are trademarks or registered trademarks of the Microsoft group of companies.

Razer Inc. ("Razer") kann über Copyrights, Marken, Geschäftsgeheimnisse, Patente, Patentanträge oder andere Rechte an geistigem Eigentum (eingetragen oder nicht) hinsichtlich des Produkts in diesem Handbuch verfügen. Razer gewährt durch die Bereitstellung dieses Handbuchs keine Lizenz für diese Copyrights, Marken, Patente oder andere Formen von geistigem Eigentum. Die Razer Barracuda X (das "Produkt") kann sich von den Abbildungen auf der Verpackung oder anderswo unterscheiden. Razer übernimmt keine Haftung für solche Unterschiede oder für eventuelle Fehler. Die in diesem Handbuch enthaltenen Informationen können sich ohne Ankündigung jederzeit ändern.

### EINGESCHRÄNKTE PRODUKTGARANTIE

Aktuelle Informationen zu den Bedingungen der eingeschränkten Produktgarantie findest du unter [razer.com/warranty](https://www.razer.com/warranty).

### HAFTUNGSBESCHRÄNKUNG

Razer haftet in keinem Falle für verlorene Gewinne, Verluste von Informationen oder Daten, besondere, zufällige, indirekte, strafrechtliche oder Folgeschäden, die sich aus dem Vertrieb, dem Verkauf, dem Wiederverkauf, dem Gebrauch oder Nutzungsunvermögen des Produkts ergeben. Razer ist in keinem Falle verpflichtet, für höhere Summen als den Einzelhandelspreis des Produkts zu haften.

### ALLGEMEIN

Diese Bedingungen unterliegen dem Recht des Staates, in dem das Produkt erworben wurde. Wenn eine hierin enthaltene Bestimmung ungültig oder nicht durchsetzbar ist, wird sie (soweit sie ungültig oder nicht durchsetzbar ist) unwirksam und wird ohne Einfluss auf die verbleibenden Bestimmungen aus der Auslegung dieser Vereinbarung ausgeschlossen. Razer behält sich das Recht vor, jede Bedingung jederzeit und ohne Vorankündigung zu ändern.